



環保空調. 廠房通風. 排煙排廢氣
油氣吸附過濾. 粉塵水洗過濾
水簾式降溫. 負壓排熱
異味臭氣活性碳過濾



TAIWAN KOLOWA



www.kolowa.com.tw

九龍灣通風

2024-01

新產品專區

TM-32 工具車移動扇

無刷變頻馬達



規格: 92x42x110 cm
馬力: 1/3HP 轉速: 850RPM
風葉: 28"三葉
加購可調式百葉窗, 上下左右皆可調, 將風送到人員作業處

PRF-25 25"九葉強力集風扇



材質: FRP+烤漆支架
規格: 80x95x123 cm
馬力: 2-3HP
風葉: 25"九葉塑膠風葉
抽風量: 20,000CMH

前加螺旋集風罩, 集風效果強, 增加送風距離。

NS01 消音百葉窗 各種尺寸均可訂製

噪音不影響隔壁
(安裝室外側)



大幅降低室內噪音
(安裝室內側)



ASE24-6D 螺旋集風移動扇



規格: 84x59x142cm
馬力: 1/2HP
風葉: 24吋鋁合金六葉
抽風量: 7,000CMH
每台附4只煞車式制動輪。

SEF 螺旋集風遠距扇 【適用24~54吋風扇】增加送風距離, 風量遠又大



SEF24-6D 24吋六葉
規格: 74x34x74cm
馬力: 1/2HP
風葉: 24吋鋁合金六葉
抽風量: 7,000CMH



SEF42-7D 42吋七葉
規格: 106x106cm
馬力: 1HP
風葉: 36吋七葉塑鋼風葉
抽風量: 18,000CMH



SEF54-3D 54吋三葉
規格: 138x138cm
馬力: 2HP
風葉: 48吋三葉鋁合金風葉
抽風量: 45,000CMH



SEF54-7D 54吋七葉
規格: 138x138cm
馬力: 1.5HP
風葉: 48吋七葉塑鋼風葉
抽風量: 42,000CMH

九龍灣發展史

九龍灣通風企業公司, 開發出亞洲第一台廠房負壓風扇, 因外觀酷似喇叭形狀, 所以定名為「喇叭扇」。

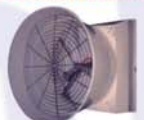

※第一代皮帶式喇叭扇

1990

我們開發出全球第一台直結式喇叭扇, 再次風靡全世界。



※第一代直結式喇叭扇

1999

我們在世界各國已有1,000多個廠房安裝負壓通風+水簾式降溫系統之實績。

2013

我們做出全世界最大型水簾環保空調。

2018

我們將喇叭扇(廠房負壓通風)行銷多國, 遍佈越南、柬埔寨、中國大陸、印尼、美國、加拿大、日本...等國, 造成一股省電節能風潮。

1994

我們開發出全世界第一支高效率SMC複合纖維風葉, 第三次風靡全世界。



※現代高科技SMC風葉喇叭扇
SMC風葉材質均符合歐盟RoHS綠色環保規範

2003

如今, 我們每年外銷世界數百種風扇產品, 足跡遍及全球數十個國家, 並幫歐、美、日、東南亞、大陸品牌代工數十種風扇產品。

2014

SF-118/190/240/288 超級大吊扇

超靜音+超大風量+低轉速



用電量：慢1.2A ↔ 快6.5A 很省電
(風葉速度可任意調速)

轉速：10 - 70RPM

馬達：2HP

噪音：55-60dB(分貝)。

轉速：可調風量大小。

調速器：每台電扇均配備調速器。

止落器：防止電扇馬達及風葉掉落。

※附尾部垂直穩定翼風葉。 ※新型葉片加側翼，風量更大。

■ 1台超級電扇 = 8台54"負壓電扇效率 (省電 88% → 可節省7台54"喇叭扇電費)

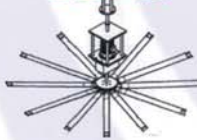

1台1.5馬力54吋七葉喇叭扇，1天使用8小時=9度，1度3.3元x9度=29.7元
7台1.5馬力54吋七葉喇叭扇，1年使用180天電費為(7x29.7x180)=37,422元
所以：1台超級電扇 → 1年可省37,422元電費。 2年可省約75,000元電費。

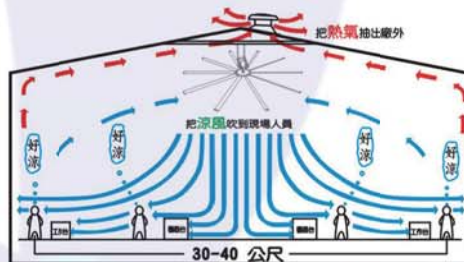

型號	風葉尺寸	型號	風葉尺寸
SF-118	3M	SF-240	6.1M
SF-190	4.8M	SF-288	7.3M

噴霧系統

專業團隊整廠客製化規劃及施工

降溫·除塵·加濕



適用場所：

小中大製製造廠、沖床廠、油壓廠、鋼鐵廠、鋼構廠、製鞋廠、成衣廠、包裝場、組裝場、倉庫、大型會議室、中山堂、禮堂、活動中心、大型販賣場量販店、大型通道、走廊、展示場、表演場休息區室內釣蝦釣、魚場觀光休閒農場、花卉蔬菜溫室種苗場室、內游泳池、魚市場、果菜市場、大型拍賣場。

整廠正壓水簾降溫系統

New

原理：於廠房牆壁安裝一道大型水簾牆，再於廠內水簾牆邊安裝數台大型正壓扇，將外氣抽入廠內，經由水簾牆水洗降溫，再將清新的冷空氣吸入廠內，使廠內快速降溫，並吹向人員工作區，形成風寒效應(Wind-chill effect)使人舒爽。



鼓風機+水簾牆降溫系統

無水氣,無水霧,廠內機器不會生銹

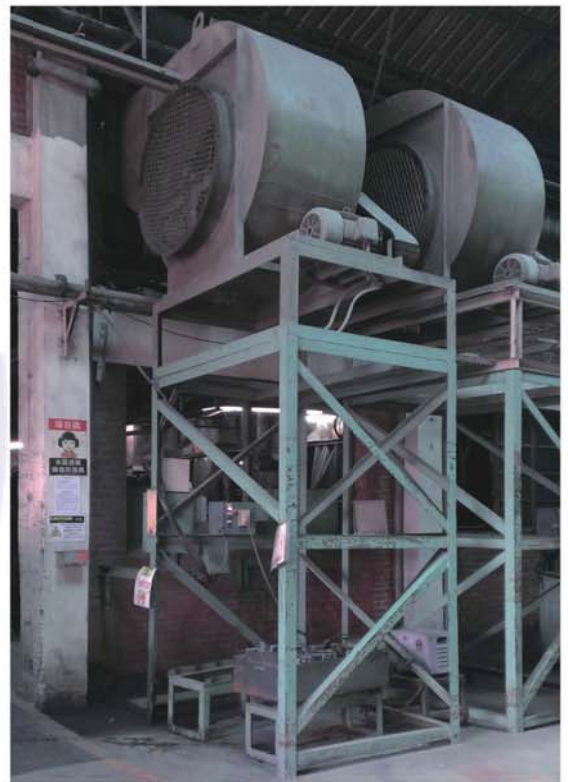

廠外安裝大型水簾降溫牆,經由鼓風機(或強力風扇)銜接風管,送新鮮冷風至整廠或每位作業員上方

原有鼓風機,吹至廠內為大氣溫風,加裝水簾牆後,吹至廠內變為降溫後之新鮮冷空氣

RF-24 24吋圓筒遠距扇



NEW 新款螺旋導風罩

規格: $\varnothing 69 \times 40.5 \text{ cm}$

馬力: 1/2HP

轉速: 1,100RPM

風葉: 24" 鋁合金六葉

RF-28 28吋圓筒遠距扇



NEW 新款螺旋導風罩

規格: $\varnothing 83 \times 58 \text{ cm}$

馬力: 3HP

轉速: 1,100RPM

風葉: 28" 鋁六葉

AS01 可調式
百葉出風口



尺寸: 30x26x5cm

材質: PVC

上下左右皆可調
(也可單獨關閉)

AS02 可調式
球型噴流口



可調方向也可關閉



空氣過濾系統

工廠油霧、異味、粉塵一次解決

■ 原理：將廠內有害酸性/鹼性氣體及臭味、異味經由注入氫氧化鉀或磷酸之活性炭吸附及中和，讓有害氣體固化過濾，再排出乾淨空氣。

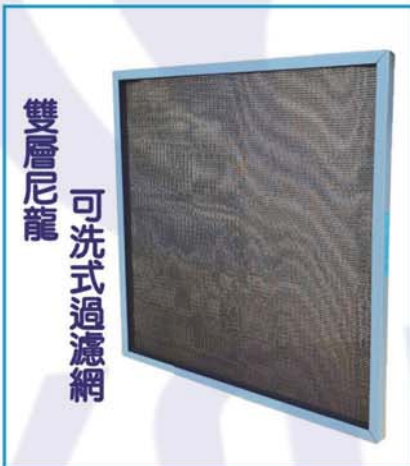
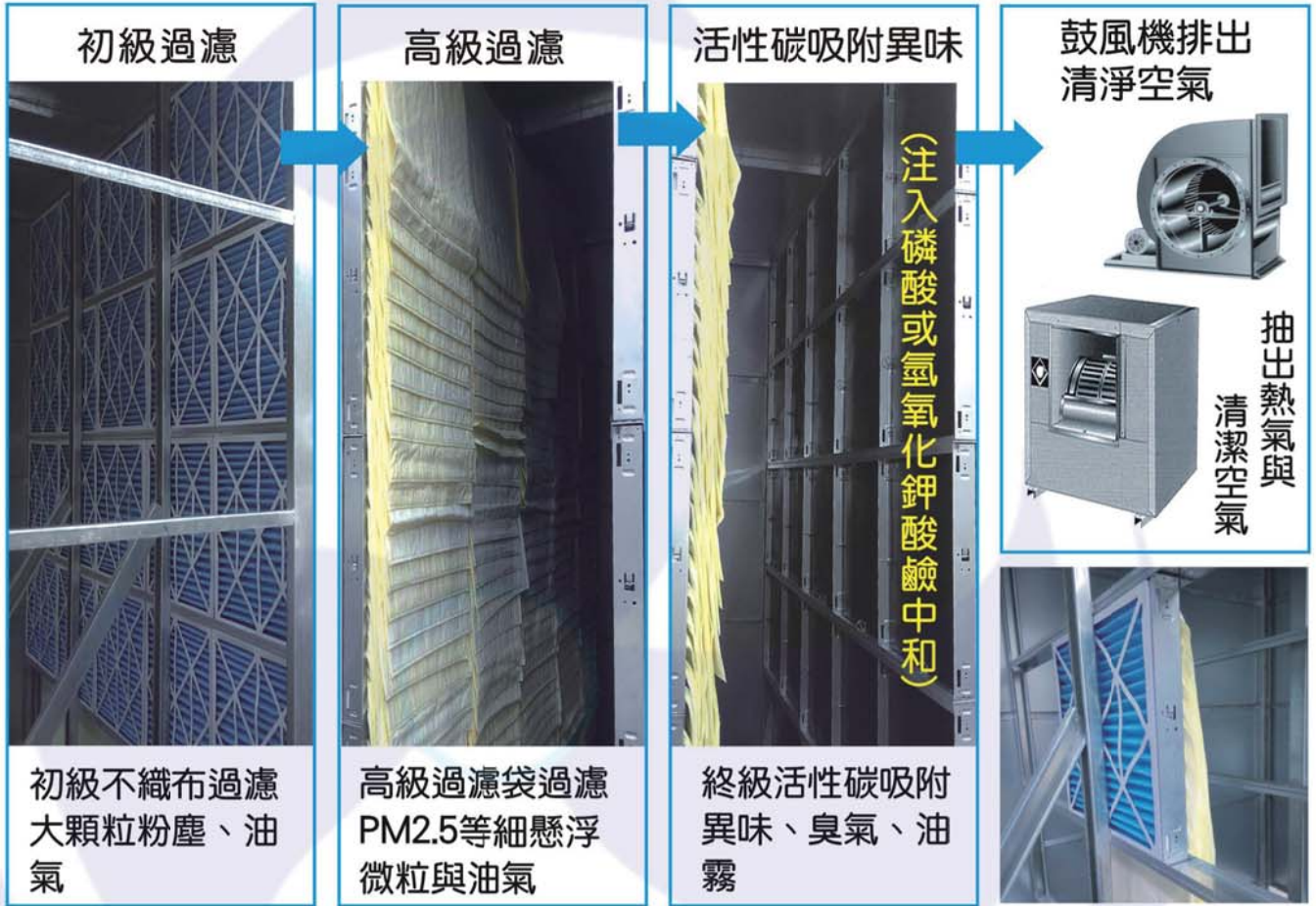

廠內抽出粉塵進氣過濾



廠內粉塵過濾後，再排出廠外

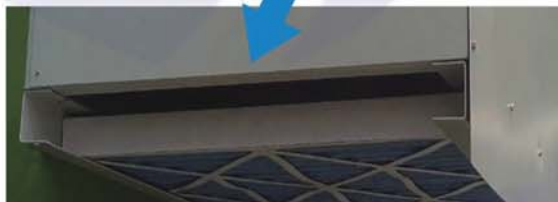

過濾網 過濾廠內雜質,大粉塵不外吹



乾淨的進氣,且安裝於室外下吸空氣
：雨水不吸入廠內



廠內粉塵,抽出後過濾水洗,排出廠外為乾淨空氣

吸煙罩風管工程

排熱氣、廢氣、水蒸氣、粉塵

吸煙罩3D示意圖

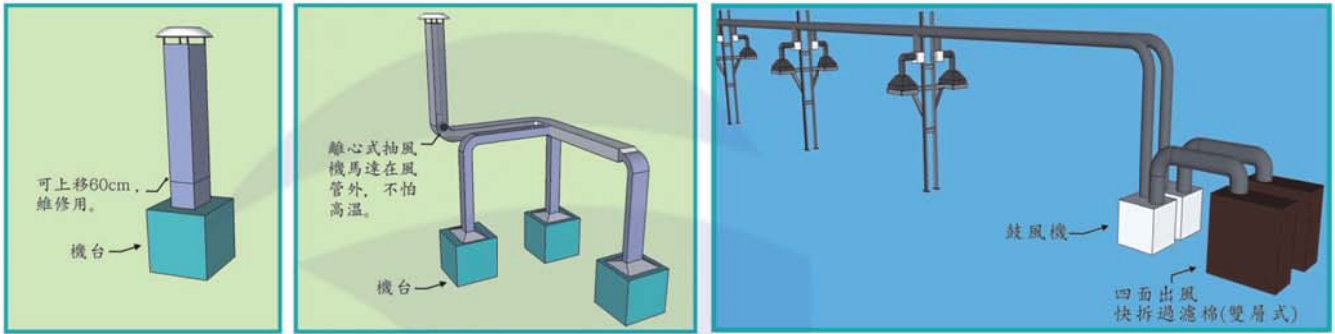

吸煙罩實際安裝照片



ESC-2萬向式吸煙罩

機台吸煙、吸熱、吸粉塵、吸油霧【可整廠免費規劃】

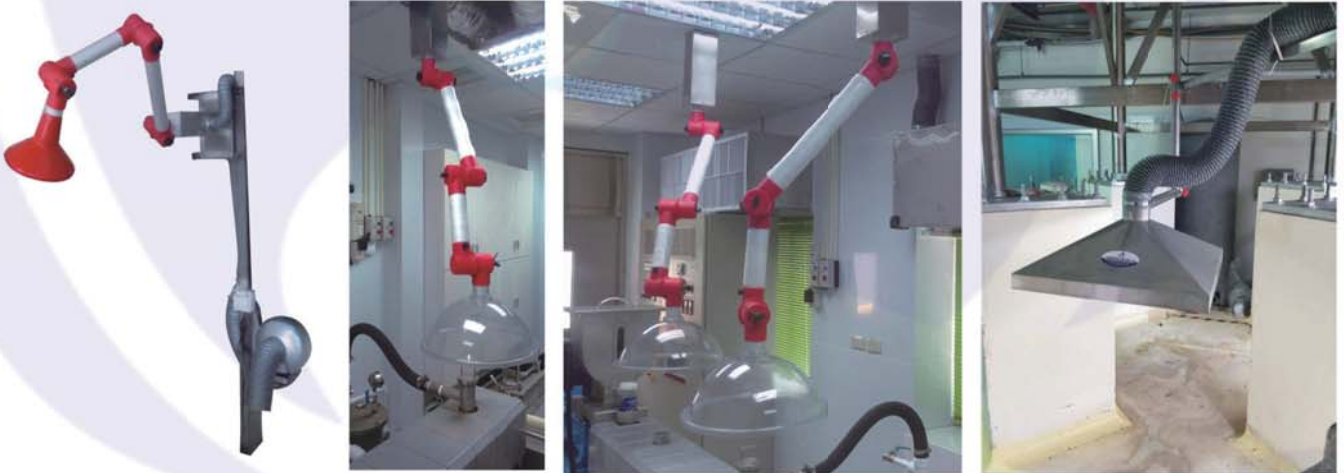

太陽能專區

節能 · 環保 · 零電費

100%太陽能 

SF-14R (圓)



SF-14S (方)



太陽能屋頂排風扇

風葉尺寸: 14吋
馬達: 24V
重量: 17Kgs
功率: 20W/18V
轉速RPM: 1,750
抽風量: 3,315CMH
尺寸: 53x53x20 cm
(太陽能板平放時)
太陽能板共有4種角度可調整
(0.30.45.90度)

太陽能路燈

尺寸: 69x31.2x4.35 cm
太陽能板功率: 30W/23.4V
光源: 高亮度 LED燈
色溫: 6500K
光通量: 1400LM
防護等級: IP65



安裝示意圖



水洗台系統

粉塵、噴漆水洗過濾

■ 示意說明圖

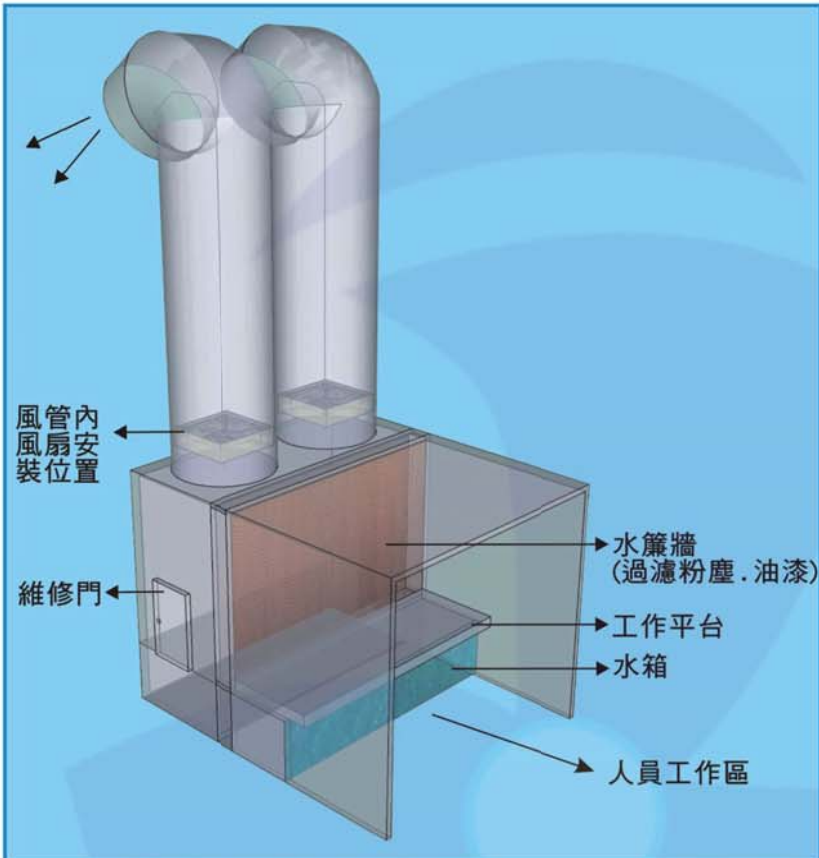

■ 安裝實例圖



粉塵、油漆經水簾牆水洗過濾回收，排出廠外為乾淨空氣。

冷氣機、進風機

噴霧水洗過濾系統

■ 加裝水簾降溫系統

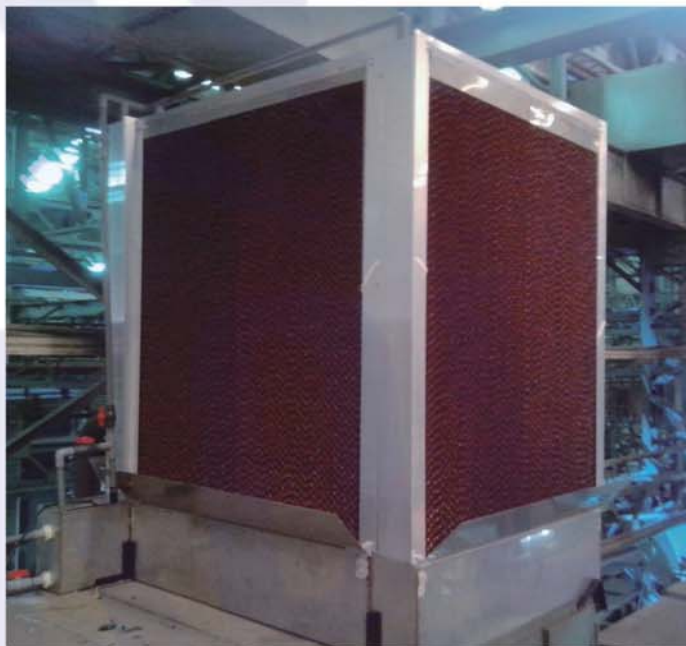

水冷式中央空調入風口，加裝水簾降溫系統，可節能減碳。



粉塵經噴霧水洗回收，減少環境污染。

■ 整廠降溫或局部廠房降溫



主機側圖

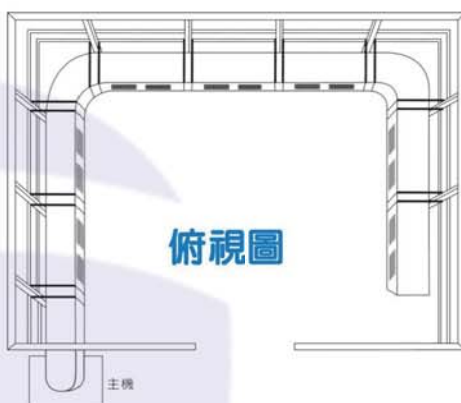
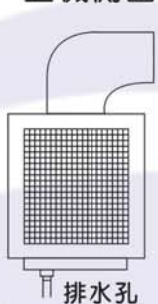

名稱：環保空調水冷扇
 型號：NF-18P
 尺寸：106 x 106 x 96cm
 重量：80KG
 耗水量：
 上吹式25L-30L/h
 側吹式20L-25L/h

風量：23,000CMH
 風壓：200Pa
 噪音值：40-68dB
 送風距離：20-25M
 適用面積：100-150m²
 電壓：單相220V/60HZ
 功率：1.3Kw



■ 三種廠房通風降溫效能比較表

800坪

	冷氣機	負壓通風	負壓通風+環保空調降溫
投資設備費用	貴 (約150萬元)	便宜 (約30萬元)	普通便宜 (約60萬元)
耗電量	極耗電 (每年約120萬元)	省電 (約8萬元)	省電 (約10萬元)
排除廠內穢氣粉塵功能	無法排出	佳	佳
廠內降溫效果	極佳	普通	佳
效果	輸入冷空氣	抽出廠內熱氣 輸入廠外空氣	抽出廠內熱氣、穢氣，輸入 新鮮冷空氣
廠內空氣	冷空氣	與大氣相同	新鮮冷空氣
廠房要求	需全密閉廠房	需三側牆密閉	任何廠房都可安裝
綜合分析	降溫效果明顯，但無法排出 污濁穢氣，且極耗電	抽出廠內熱穢氣且省電	可快速抽出廠內熱氣與穢氣， 並由廠外灌入新鮮冷空氣， 且耗電量不到冷氣機十分之一

省電型負壓風扇

抽出廠房熱氣與廢氣+節能環保空調 輸入新鮮冷空氣

全世界最先進 廠房負壓通風 + 水冷扇

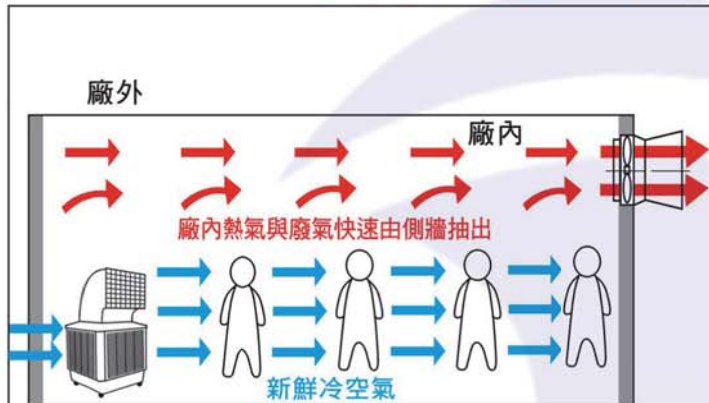

安裝牆壁省電型負壓風扇
+ 環保省電空調降溫

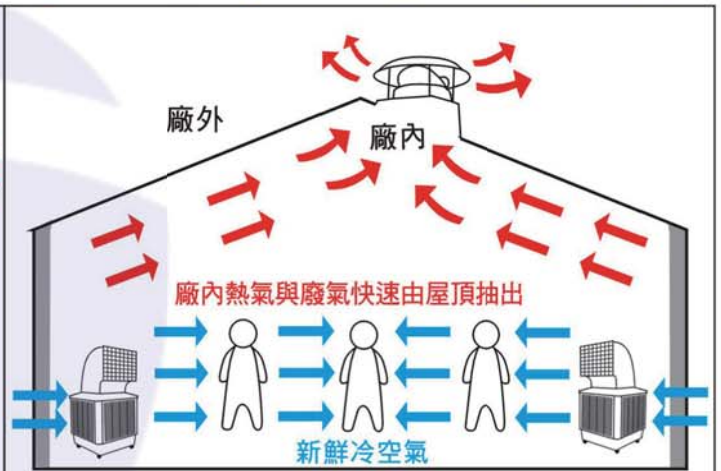

安裝屋頂省電型負壓風扇
+ 環保省電空調降溫



水冷扇(廠房降溫系統): 安裝於各種廠房, 使用情形:



黑金剛扇

尺寸: 80.6 x 80.6 x 15.3 cm

馬達: 220V/60HZ

安培: 2.9A



其他降溫設備

RSF-155 露天式巨扇



ACP-44 移動四台扇

規格: 234.5 x 91 x 240 cm

尺寸可訂製



可單獨獨立電扇, 想吹多少就吹多少~節能!
附移動止煞輪, 想吹哪裡就吹哪裡~可移動!

LF-18C 18吋電扇

規格: 51 x 51 x 26 cm

馬力: 1/2HP

轉速: 1,200

馬達傳動: 直結式

風葉: 18" 塑膠風葉

抽風量: 6,000CMH



VE-17 垂直扇



規格: Ø64x45 cm

功率: 200W

轉速: 950RPM

抽風量: 5,000CMH

畜牧場: 將上方熱氣吹到下方, 保溫節能。
溫室: 空氣對流, 使場內形成微氣候, 植物不會過濕或過乾。

水簾降溫負壓通風系統

原理：利用水蒸氣蒸發與吸熱原理來改善廠房內的高溫悶熱及廢氣污氣。

■ 廠房水簾式降溫

廠房水簾式降溫示意圖

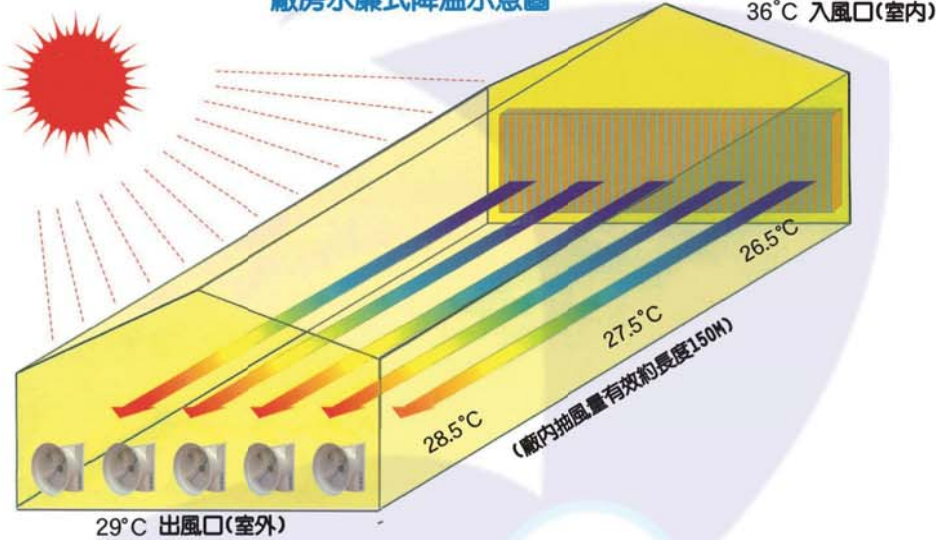

縱向

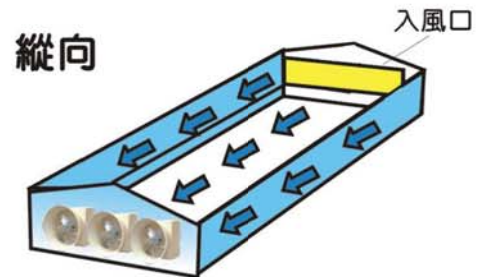

LR54-3DS

橫向

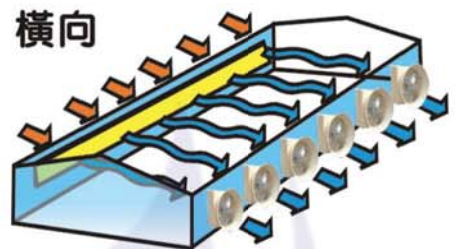

水簾片與鋁水槽組

美觀+耐用+好安裝 好清洗+好保養

WF-10水簾片

規格:

180x60x15cm
180x60x10cm
150x60x15cm
150x60x10cm
200x60x15cm
原廠染黑水簾

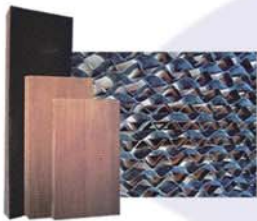

鋁水簾槽組合(樣品)



鋁水槽組

(可加價升級白鐵)



專利排水接頭

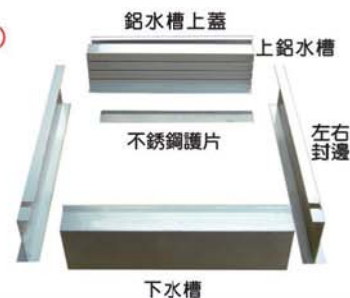

塑膠水簾

尺寸:180x60x15cm等多款尺寸

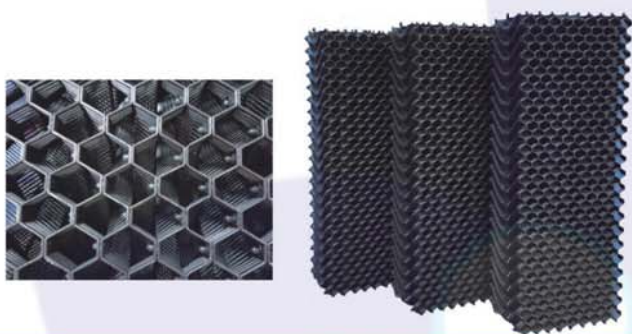

塑膠水簾降溫實例



整廠水簾牆+進氣窗



廠房選用不同通風空調系統的投資及耗能 比較表 (廠房面積為 800 坪)

名稱	負壓排熱 通風降溫系統	節能式 水簾(加濕)降溫系統	水冷櫃式空調/冷氣	中央空調(溴化鋰主機)
投資費用	24萬	67.5萬	150萬(30HP櫃式空調機9台連風管及機組安裝人工材料費)	315萬(260冷噸主機1台連冷凍管道保溫風管及機組安裝人工.材料費)
總輸入功率	9KW	11KW	270KW	90KW
每天耗電量	9KW x 12小時=108度	11KW x 12小時=132度	270KW x 12小時=3,240度	90KW x 12小時=1,080度
每天電費(12小時)	1.75元 x 108度 =189元	1.75元 x 132度 =231元	1.75元 x 3,240度 =5,670元	1.75元 x 1,080度 =1,890元
每月電費(30天)	189元 x 30天 =5,670元	231元/天 x 30天 =6,930元	5,670元/天 x 30天 =170,100元	1,890元/天 x 30天 =56,700元
每年電費(12個月)	5,670元 x 12月 = 68,040元	6,930元/月 x 12月 =83,160元	170,100元/月 x 12月 =2,041,200元	56,700元/月 x 12月 =680,400元
結論	1.水簾降溫系統(造價) 比 中央空調節省247.5萬元。 2.水簾降溫系統(每天耗電量)比 中央空調節省948度。 3.水簾降溫系統(每年電費) 比 中央空調節省59萬7240元。			
	結論: ◎現在安裝九龍灣通風,正是時候◎			

牆面負壓抽風降溫系統

原理：利用空氣對流原理(負壓抽風原理)→將廠內熱氣·悶氣·穢氣完全排出廠外，並由大門或窗戶，自然流入新鮮空氣。

側面抽風

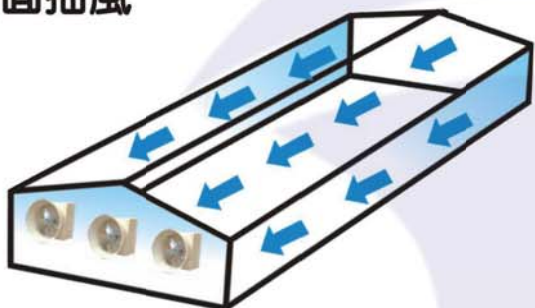

彎管式(最環保)

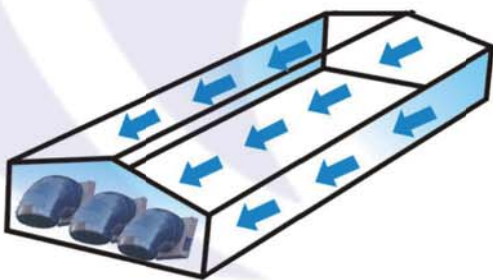

接力式·接龍式正壓送風系統

原理：利用接力式(傳統接龍式)正壓強制送風原理，使廠內氣體流動，將廠內熱氣壓出廠外，視廠內作業流程採用定位安裝或移動式均可。

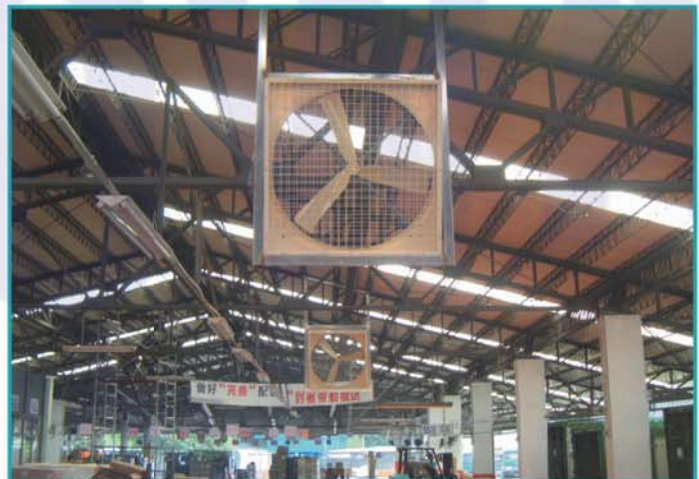
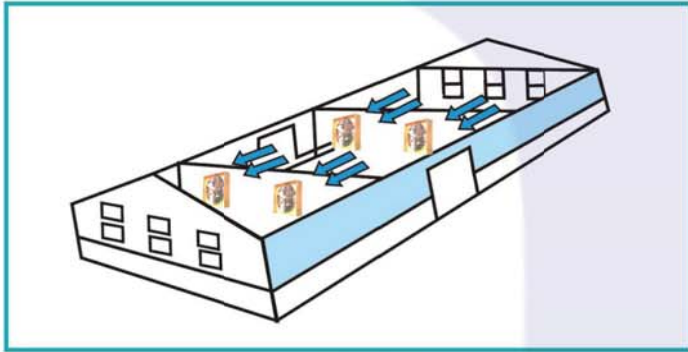

屋頂動力強制抽風系統

原理：利用強制抽風原理，不受廠外氣流影響，將廠內熱氣、悶氣強制抽出廠外。

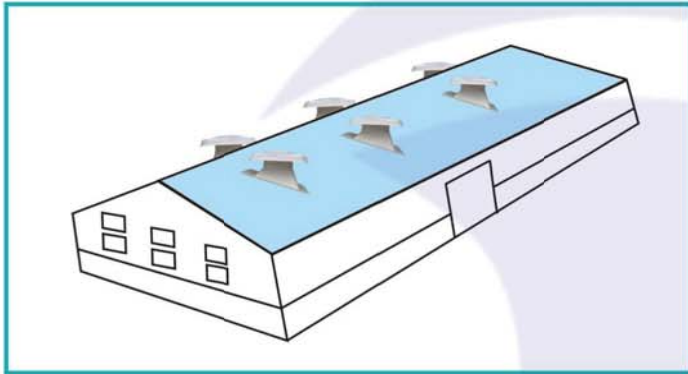

屋頂負壓抽風降溫系統

原理：利用空氣對流原理(負壓抽風原理)→將廠內熱氣、悶氣、穢氣，由屋頂完全排出廠外，並由大門或窗戶自然流入新鮮空氣。

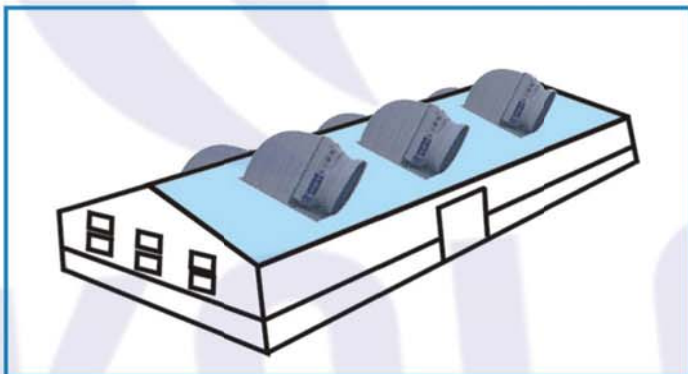

屋頂抽風機

KF-20 20吋
KF-24 24吋 負壓式 強力型屋頂抽風機



材質: FRP
規格: 94 x 122 x (高 94 / 60) (蓋 120) cm
馬力: 1/2HP
轉速: 1,100 RPM
風葉: (20吋)六葉鋁合金; (24吋)四葉烤漆
抽風量: 5,400CMH
重量: 28.5 kg

KF-36 36吋負壓式 強力型屋頂抽風機



材質: FRP
規格: 120 x 152 x (高 96 / 55) (蓋 152) cm
馬力: 3/4HP
轉速: 800 RPM
風葉: 36"三葉不銹鋼
抽風量: 17,000 CMH
重量: 60 kg

KF-48 54吋負壓式 強力型屋頂抽風機



材質: FRP
規格: 239.6 x 160 x (高 94 / 70) (蓋 203) cm
馬力: 1-2HP
轉速: 500-600/630 RPM
風葉: 48"三葉SMC (另可選購鋁合金)
抽風量: 33,000~46,500 CMH
重量: 91 kg

New KF-48
54吋負壓式強力型屋頂抽風機



材質: FRP
規格: 200 x 159 x (高 96 / 58.5) (蓋 186) cm
馬達: 2HP
轉速: 600/630 RPM
風葉: 48"三葉SMC (另可選購鋁合金)
抽風量: 45,000CMH
重量: 100kg

KF54-2P 新型雙門式屋頂負壓抽風機

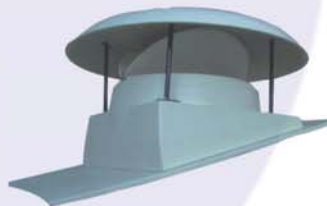

材質: FRP
規格: 240 x 160 x (高 123 / 67) (蓋 203) cm
馬達: 2HP
轉速: 600/630 RPM
風葉: 48"三葉SMC (另可選購鋁合金)
抽風量: 46,500CMH
重量: 105kg

DP-20 不銹鋼渦流器



規格: 107.5 x 85 x 64 cm
圓直徑: 50cm
備註: 另有其他規格
另有尼龍, 耐隆材質

KP-20 20吋
KP-24 24吋 屋頂抽風機(立式)



規格: (20吋) 71 x 71 x 65 cm (φ120)
(24吋) 87 x 87 x 65 cm (φ120)
馬力: 1/2HP
轉速: 1,100 RPM
風葉: 20"六葉鋁合金; 24"四葉烤漆
抽風量: 5,400 CMH
安裝孔: (20吋) 68 x 68 cm
(24吋) 85 x 85 cm

KP-36 36吋屋頂抽風機(立式)



規格: 120 x 120 x 83 cm (φ152)
馬力: 3/4HP
轉速: 800 RPM
馬達傳動: 直結式
風葉: 36"三葉不銹鋼
抽風量: 17,000 CMH
安裝孔: 117 x 117 cm

KP-48 54吋屋頂抽風機(立式)



規格: 146 x 146 x 87 cm (φ203)
馬力: 2HP
轉速: 630 RPM
馬達傳動: 專利馬達直結式
風葉: 48"三葉SMC (另可選購鋁合金)
抽風量: 46,500 CMH
安裝孔: 135.5 x 135.5 cm

42吋-54吋 FRP屋頂基座組



屋頂安裝FRP材料基座 防止閃電雷擊

RB-54FRP屋頂基座 重量: 48 kg 規格: 240 x 160 x 163cm
RB-42FRP屋頂基座 重量: 27 kg 規格: 190 x 122 x 125cm

SD-14 14吋空氣清淨循環吸頂扇



規格: 60 x 60 x 22.3 cm
裸露高度: 9.5cm
出風口徑: 16" (3-4坪適用)
電壓: 110/220V (50Hz/60Hz)
風葉: 14"三葉
風速調節: 三段
功率: 54W/46W/37W (110V/60Hz)
1. 專為輕鋼架設計使用
2. 三段定時功能
3. 採用節能馬達
4. 紅外線遙控功能

KF-16 16"屋頂抽風機

規格: φ60x40 cm
轉速: 1,400RPM
抽風量: 3,500~4,000CMH



水冷涼風扇(冷氣扇)

超級涼~環保型~最靜音~

1.免冷氣壓縮機,很省電。 2.可移動,想吹那裡,就吹那裡。 3.每小時,電費約3元(很省錢!)。

 <p>DF-8P2 (3段變速) 尺寸: 83 x 45 x 138cm 最大風量: 8,000CMH 電壓: 110V 或 220V 功率: 0.58Kw</p>	 <p>KT-18000 (3段變速) 尺寸: 112 x 60 x 150cm 最大風量: 18,000CMH 電壓: 110V 或 220V 功率: 0.9Kw</p>	 <p>DF-18P (18段變速) 電壓: 220V(附遙控器) 功率: 1.1Kw 風量: 8,700~18,800CMH (18段變速) 尺寸: 110 x 102 x 197 cm</p>
 <p>KT-15000 (3段變速) 尺寸: 87 x 58 x 140cm 最大風量: 15,000CMH 電壓: 110V 或 220V 功率: 0.68Kw</p>	 <p>KT-24000 (3段變速) 尺寸: 112 x 72 x 165cm 最大風量: 22,000CMH 電壓: 220V 功率: 1.1Kw</p>	 <p>KT-36000 (3段變速) 尺寸: 155 x 77 x 175cm 最大風量: 26,000CMH 電壓: 220V 功率: 1Kw 附自動補水及手動排水裝置</p>

送風角度自動左右搖擺並可上下手調;附自動補水及手動排水裝置

大型環保空調冷氣扇 (移動式)



堅固耐用
壽命長
好清洗
尺寸可訂做

CF-36 水冷扇



尺寸: 140x 72 x 170cm
馬達: 1/2HP 直流無刷
風葉: 36"三葉
電壓: 110/220V
抽風量: 28,000CMH
噪音: 小於72分貝

DF-28A 28"三葉變速型水冷扇



※出風口含上下左右
可調式出風門

外框:FRP
規格:123 x 85 x 181cm
馬力:3/4HP
轉速:200-1,100RPM
風葉:28"三葉不銹鋼
抽風量:2,000-16,000CMH
可調轉速→可手調風力送風強弱大小。
停水自動補水系統。

DF-28 28"三葉變速型水冷扇



外框:FRP
規格:123 x 85 x 181cm
馬力:3/4HP
轉速:200-1,100 RPM
風葉:28"三葉不銹鋼
抽風量:2,000-16,000CMH
可調轉速→可手調風力送風強弱大小。
停水自動補水系統。

DF-48 48"超大型水冷扇



外框:FRP
規格:200 x 112 x 218cm
馬力:2HP
轉速:600/630型
風葉:48"三葉SMC
抽風量:45,000CMH

電扇腳架: 附活動輪腳架(含煞車輪)。

強力送風扇

吹涼~散熱~通風~可移動式~送風角度可上下調整，每台附4只煞車式制動輪

ACF-42 42吋噴流式方型強力送風扇



材質: FRP+烤漆支架
規格: 141 x 74.5 x 168 cm(含輪高)
馬力: 2HP
轉速: 630 RPM
風葉: 36"五葉鋁板(另可選購不銹鋼)
抽風量: 35,000 CMH
重量: 110 kg

ACP-42 42吋噴流式強力送風扇



材質: FRP+烤漆支架
規格: 141 x 90 x 168 cm(含輪高)
風葉: 36"五葉鋁板(另可選購不銹鋼)
馬力: 2HP 轉速: 630 RPM
抽風量: 35,000 CMH
重量: 112 kg

NEW 可加購 螺旋導風罩
集風效果強，增加送風距離



ACP-54 54吋噴流式強力送風扇



材質: FRP+烤漆支架
規格: 171 x 105 x 180 cm
風葉: 48"三葉SMC(另可選購鋁合金)
馬力: 2HP 轉速: 630 RPM
抽風量: 46,500 CMH
重量: 128 kg

NEW 可加購 螺旋導風罩
集風效果強，增加送風距離



ACP-24 24吋噴流式強力送風扇



材質: FRP+烤漆支架
規格: 85 x 90 x 118.5 cm
(出風口直徑71cm x 進風口直徑81cm x 長67cm)
馬力: 2HP(4P/1700 RPM);
2HP(6P/1100 RPM)
風葉: 24"六葉鋁合金
抽風量: 20,000 CMH
重量: 88kg

PR-36 36"超強送風扇



材質: FRP+烤漆支架
規格: 125x80x132(∅ 95)cm
馬力: 1-2HP
風葉: 36"七葉塑鋼
抽風量: 20,000~35,000 CMH

NEW 可加購 螺旋導風罩
集風效果強，增加送風距離



PR-48 48"超強送風扇



材質: FRP+烤漆支架
規格: 157.5x80x164(∅ 123)cm
馬力: 2HP
風葉: 48"SMC風葉
抽風量: 46,500 CMH

NEW 可加購 螺旋導風罩
集風效果強，增加送風距離



PR-25 25"九葉強力集風扇



材質: FRP
規格: 85 x 90 x 118.5 cm
(出風口直徑71cm x 進風口直徑81cm x 長67cm)
馬力: 2~3HP
風葉: 25"九葉塑膠風葉
抽風量: 20,000 CMH
馬達傳動: 直結式

RF-42 42"圓形風扇



材質: FRP+烤漆支架
規格: 117x117x42cm
馬力: 1.5HP
風葉: 42"六葉SMC或七葉塑鋼
抽風量: 33,000 CMH

NEW 可加購 螺旋導風罩
集風效果強，增加送風距離



板車型移動扇



規格: 153x63x165cm(含輪高)
馬力: 2HP
風葉: 48"三葉SMC
抽風量: 46,500 CMH
附1cm前密網(防止手指插入)

負壓喇叭風扇 / 百葉扇

我們**讓您相信** 我們的**廠房通風** **水簾降溫系統** 能**讓貴公司的生產產能** 增加**10-20%**。

LR42-5D 42吋直結五葉喇叭扇



靜音型

外框: FRP
規格: 114 x 114 x 80cm
馬力: 1HP/500RPM; 2HP/600/630RPM
風葉: 36"五葉鋅板(另可選購六葉風葉)
抽風量: 18,000~28,000 CMH
百葉窗: PVC(另可選購全鋁百葉窗)
重量: 58 kg
安裝孔: 106x106 cm

LR42-7D 42吋直結七葉喇叭扇



靜音型

外框: FRP
規格: 114 x 114 x 80 cm
馬力: 1-2HP
風葉: 36"七葉塑鋼
抽風量: 18,000~28,000 CMH
百葉窗: PVC(另可選購全鋁百葉窗)
安裝孔: 106x106cm

LR46-7D 46吋FRP七葉喇叭扇



新機型

外框: FRP
規格: 126 x 126 x 61cm
馬力: 1-2 HP
轉速: 500RPM
風葉: 42"七葉塑鋼
抽風量: 38,000 CMH
百葉窗: PVC(另可選購全鋁百葉窗)
安裝孔: 120 x 120 cm

LR54-3D 54吋直結百葉喇叭扇
LR54-3DS 54吋直結SMC風葉百葉喇叭扇



(630型大風量) (600型靜音型) (500型最靜音)
外框: FRP
規格: 146 x 146 x 80cm
馬力: 1HP/500RPM; 2HP/600/630RPM
風葉: 48"三葉 SMC(另可選購鋁合金)
抽風量: (2HP) 46,500 CMH
百葉窗: PVC(另可選購全鋁百葉窗)
重量: 72 kg
安裝孔: 140 x 140 cm

LR54-3DS(2P) 54吋直結雙門喇叭扇

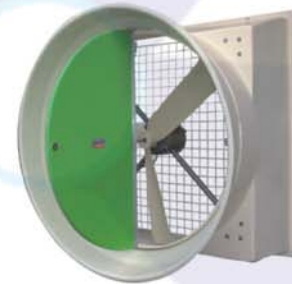

外框: FRP
規格: 146 x 146 x 80cm
馬力: 1HP/500RPM; 2HP/600/630RPM
風葉: 48"三葉 SMC(另可選購鋁合金)
抽風量: (2HP) 46,500 CMH
雙門結構: 附吸磁(專利)雙門式氣動擋風門
重量: 72 kg
安裝孔: 140 x 140 cm

NEW KV55 54吋直結FRP六葉喇叭扇



外框: FRP
規格: 146 x 146 x 58cm
馬力: 1-2HP
風葉: 50"六葉鍍鋅板(另可選購三葉 SMC)
抽風量: 40,000~47,000 CMH
百葉窗: PVC(另可選購全鋁百葉窗)
重量: 65kg
安裝孔: 140x140 cm

LR54-6D 54吋直結六葉喇叭扇



靜音型

外框: FRP
規格: 146 x 146 x 80cm
馬力: 1-1.5HP
轉速: 500RPM
風葉: 48"六葉鋅板
抽風量: 34,000~42,000 CMH
百葉窗: PVC(另可選購全鋁百葉窗)
重量: 72kg
安裝孔: 140 x 140cm

LR54-7D 54吋直結七葉喇叭扇



外框: FRP
規格: 146 x 146 x 80cm
馬力: 1-1.5HP
轉速: 480 - 500RPM
風葉: 48"七葉塑鋼
抽風量: 34,000~42,000 CMH
百葉窗: PVC(另可選購全鋁百葉窗)
重量: 65kg
安裝孔: 140x140 cm

LR54-9D 54吋直結九葉喇叭扇



外框: FRP
規格: 146 x 146 x 80cm
馬力: 2HP
轉速: 500RPM
風葉材質: 48"九葉塑鋼
抽風量: 46,000 CMH
百葉窗: PVC(另可選購全鋁百葉窗)
重量: 72kg
安裝孔: 140x140 cm

負壓喇叭風扇 / 百葉扇

LR60-3D 60吋直結百葉喇叭扇



外框: FRP
規格: 162 x 162 x 92cm
馬力: 3HP
轉速: 600RPM
風葉: 52"三葉鋁合金
抽風量: 59,000 CMH
百葉窗: PVC(另可選購全鋁百葉窗)
重量: 78 kg
安裝孔: 153 x 153 cm

LR62-3D 62吋三葉喇叭扇



外框: FRP
規格: 168 x 168 x 102 cm
馬力: 1.75HP
轉速: 500RPM
風葉: 54"鋁三葉
抽風量: 51,500 CMH
百葉窗: PVC(另可選購全鋁百葉窗)
安裝孔: 159 x 159cm

BLDC FAN 直流無刷馬達
負壓風扇



外框: FRP
規格: 147 x 147 x 60cm
馬力: 1HP
風葉: 48"七葉塑鋼
抽風量: 40,000 CMH
百葉窗: PVC
安裝孔: 140 x 140 cm

42吋-54吋 FRP 彎頭組



安裝FRP材料彎頭 防止閃電雷擊

EL-54FRP彎頭
A: 90°彎頭組 重量:38 kg
B: 60°彎頭組 重量:20 kg
C: 30°彎頭組 重量:12 kg

EL-42FRP彎頭
A: 90°彎頭組 重量:28 kg
B: 60°彎頭組 重量:15 kg
C: 30°彎頭組 重量:10 kg

面板型正壓風扇

SE24-6D 24吋六葉
FRP靜音螺旋扇



外框: FRP或鋁
規格: 74x31x74cm
馬達: 單/三相
馬力: 1/2 HP
(另可加價升級成鋁殼馬達)

KG-A24 24吋六葉
螺旋靜音通風扇



轉速: 860RPM
風葉: 24"鋁合金六葉
抽風量: 7,000CMH
重量: 24.5kg

KGW-A24 24吋靜音
百葉扇



規格: 80.5x80.5x35cm
重量: 33.5kg
安裝孔: 74.5x74.5 cm

SE42-6D 42吋面板扇



規格: 106x106cm
馬力: 1HP
轉速: 500
風葉: 36"鋁板風葉
抽風量: 18,000CMH

CB-54 54吋中嘴扇



規格: \varnothing 146x26cm
馬力: 2HP
風葉: 48"三葉SMC
抽風量: 45,000CMH

SE54-3DS 54吋SMC風葉省電強風扇
SMC風葉, 抗UV, 耐酸鹼, 耐腐蝕

大風量型



外框尺寸: 138 x 138 cm
馬力: 1 - 2 HP
轉速: 500-600 RPM
風葉: 48吋三葉SMC
抽風量: 33,000-46,500CMH

SE54-6D 54吋六葉式省電強風扇

靜音型



外框尺寸: 138 x 138 cm
馬力: 1.5HP
轉速: 500 RPM
風葉: 47吋六葉靜音型鋁風葉(另可選購不銹鋼)
抽風量: 33,000-42,000CMH

SE54-7D 54吋七葉式省電強風扇



外框尺寸: 138 x 138 cm
馬力: 1-1.5 HP
轉速: 500 RPM
風葉: 48吋七葉塑鋼風葉(工程塑膠)
抽風量: 33,000-42,000CMH

SE54系列電扇: 每台均附2只吊電扇環, 另可加前後圓形護網(如小圖示)。

負壓風扇 / 百葉扇

1台 **54吋抽風機** 1天 8小時

電費才約 **15-20元**

LFS54-3DS 54吋四方型直結百葉扇



(可免百葉窗, 正向吹風)
 外框: FRP
 規格: 137 x 137 x 45 cm
 馬力: 1 HP / 500 RPM; 2 HP / 600 RPM
 風葉: 48"三葉SMC (另可選購鋁合金)
 抽風量: 33,000 ~ 46,500 CMH
 百葉窗: PVC (另可選購全鋁百葉窗)
 重量: 66 kg
 安裝孔: 139 x 139 cm

LFS54-6D 54吋FRP四方型六葉百葉扇



靜音型

外框: FRP
 規格: 148 x 148 x 45 cm
 馬力: 1-1.5HP
 風葉: 六葉鍍鋅板 (另可選購不銹鋼)
 抽風量: 33,000 ~ 45,000 CMH
 百葉窗: PVC (另可選購全鋁百葉窗)
 安裝孔: 139 x 139 cm

LFS54-7D 54吋FRP四方型直結百葉扇
 本電扇→比喇叭扇美觀, 漂亮, 整齊



外框: FRP
 規格: 148 x 148 x 45 cm
 馬力: 1 - 1.5HP
 風葉: 48"七葉塑鋼
 抽風量: 33,000 ~ 42,000 CMH
 百葉窗: PVC (另可選購全鋁百葉窗)
 安裝孔: 139 x 139 cm

FS42-5D 42吋連桿百葉扇



外框: FRP
 規格: 118 x 118 x 30 cm
 馬力: 1HP / 500RPM
 風葉: 36"五葉鋁板 (另可選購不銹鋼)
 抽風量: 18,000 CMH
 百葉窗: 連桿同步鋁鋅合金百葉窗
 (另可選購PVC或鋁框PVC連桿)
 安裝孔: 110 x 110 cm

FS54-3DS 54吋FRP連桿SMC百葉扇



外框: FRP
 規格: 148 x 148 x 45 cm
 馬力: 2HP (600/630RPM)
 風葉: 48"三葉SMC
 抽風量: 46,500 CMH
 百葉窗: 連桿同步鋁鋅合金百葉窗
 (另可選購PVC或鋁框PVC連桿)
 安裝孔: 140 x 140 cm

FS54-6D 54吋連桿百葉扇



外框: FRP
 規格: 148 x 148 x 45 cm
 馬力: 1.5HP / 500RPM
 風葉: 48"六葉鍍鋅板 (另可選購不銹鋼)
 抽風量: 42,000 CMH
 百葉窗: 連桿同步鋁鋅合金百葉窗
 (另可選購PVC或鋁框PVC連桿)
 安裝孔: 140 x 140 cm

EM-30 37吋百葉扇



規格: 100 x 100 x 45 cm
 馬力: 1/2HP
 轉速: 500 RPM
 馬達傳動: 耐熱皮帶式
 風葉: 36"不銹鋼
 抽風量: 16,000 CMH
 安裝孔: 101 x 101 cm

EM-50 54吋鍍鋅板百葉扇



規格: 138 x 138 x 45 cm
 馬力: 1-1.5HP
 轉速: 390 RPM
 馬達傳動: 耐熱皮帶式
 風葉: 50"六葉不銹鋼
 抽風量: 33,000 ~ 43,000 CMH
 安裝孔: 139 x 139 cm
 (另有白鐵風扇可選購)

EM-50D 54吋新直結鍍鋅百葉扇



規格: 138 x 138 x 45 cm
 馬力: 1-1.25HP
 轉速: 370 RPM
 馬達傳動: 直結式
 風葉: 50"六葉不銹鋼
 抽風量: 40,000 CMH
 安裝孔: 139 x 139 cm

負壓百葉扇

MF20-6A 20吋百葉扇



外框: PE
 規格: 76 x 76 x 15 cm
 馬力: 1/2HP
 轉速: 1200 RPM
 馬達傳動: 直結式
 風葉: 20"六葉鋁合金
 抽風量: 4,150CMH
 安裝孔: 69 x 69 cm
 (另可選購調速器或溫控調速)

GS-42 42吋鋁框連桿百葉扇



外框: 鋁框
 規格: 107 x 107 x 30 cm
 馬力: 1HP
 轉速: 500RPM
 風葉: 36"五葉鋁板(另可選購不銹鋼)
 抽風量: 18,000CMH
 百葉窗: 連桿同步鋁鎂合金百葉窗
 (另可選購PVC或鋁框PVC連桿)
 安裝孔: 109 x 109 cm

GS-54 54吋鋁框連桿百葉扇



外框: 鋁框
 規格: 137.5 x 137.5 x 45 cm
 馬力: 1-1.5HP
 風葉: 48"六葉鋁板(另可選購不銹鋼)
 抽風量: 33,000~42,000CMH
 百葉窗: 連桿同步鋁鎂合金百葉窗
 (另可選購PVC或鋁框PVC連桿)
 安裝孔: 139 x 139 cm

LFS42-5D 42吋FRP直結五葉百葉扇



外框: FRP
 規格: 109 x 109 x 30 cm
 馬力: 1HP / 500RPM
 風葉: 36"五葉鍍鋅板(另可選購不銹鋼)
 抽風量: 18,000CMH
 重量: 59kg
 百葉窗: PVC(另可選購鋁框PVC連桿或連桿同步鋁鎂合金百葉窗)
 安裝孔: 110 x 110 cm

LGS54-6A 54吋鍍鋅板百葉扇



規格: 137.5 x 137.5 x 45 cm
 馬力: 1HP
 轉速: 390RPM
 馬達傳動: 耐熱皮帶式
 風葉: 48"六葉鍍鋅板
 抽風量: 33,000CMH
 百葉窗: PVC(另可選購鋁框PVC連桿或連桿同步鋁鎂合金百葉窗)
 安裝孔: 139 x 139 cm

LG66-3A 66吋防水型鋁框百葉扇



外框: 1.外框鍍鋅板
 2.導風罩FRP長纖維玻璃纖維
 規格: 167 x 167 x 60cm
 馬力: 2-3HP 轉速: 460-520RPM
 馬達傳動: 皮帶式
 風葉: 60"三葉鋁鎂合金或鋁鎂合金
 抽風量: 59,500-67,500 CMH
 重量: 137kg 百葉窗: PVC
 安裝孔: 168 x 168cm

ES01 電動鋁質烤漆百葉窗

百葉窗可手動/自動控制開關
 各種尺寸均可訂製



AF01 感應式防火閘門

火災時防火閘門自動感應關閉，
 防火及濃煙竄逃



LR-55 54吋塑鋼三葉喇叭扇



外框: FRP
 規格: 146x146x60 cm
 馬力: 2HP
 風葉: 50"塑鋼三葉
 (另可選購50"鋁合金三葉)
 抽風量: 45,000CMH
 百葉窗: PVC(另可選購全鋁百葉窗)
 安裝孔: 140x140cm

正壓風扇

MP20-6A 20吋內循環風扇



外框: PE
規格: 76 x 76 x 15 cm
馬力: 1/2HP
轉速: 1100RPM
馬達傳動: 直結式
風葉: 20"六葉鋁合金
抽風量: 4,150CMH
安裝孔: 69 x 69 cm

LG32-5A 32吋鋁框扇



外框: 鋁板
規格: 91.5 x 91.5 x 30 cm
馬力: 1/2HP
轉速: 660RPM
馬達傳動: 耐熱皮帶式
風葉: 28"鍍鋅板五葉
抽風量: 10,000CMH
安裝孔: 92.5 x 92.5cm

LS32-5A 小好扇



規格: 93 x 93 x 40 cm
馬力: 1/2HP
轉速: 660RPM
馬達傳動: 耐熱皮帶式
風葉: 28"五葉鍍鋅板
抽風量: 10,000CMH

LF42-5D 42吋FRP直結五葉扇



外框: FRP
規格: 109 x 109 x 30 cm
馬力: 1HP
轉速: 500 RPM
馬達傳動: 直結馬達
風葉: 36"鍍鋅板五葉(另可選購不銹鋼風葉)
抽風量: 18,000 CMH
重量: 59 kg
安裝孔: 110 x 110cm

LF42-5A 42吋FRP(五葉)電扇



外框: FRP
規格: 109x 109x 30 cm
馬力: 1/2HP
轉速: 560 RPM
馬達傳動: 耐熱皮帶式
風葉: 36"鍍鋅板五葉
抽風量: 18,000 CMH
安裝孔: 110 x 110cm

LP42-6A 42吋大好六葉扇



規格: 109 x 109 x 40 cm
馬力: 1/2HP
轉速: 600RPM
馬達傳動: 耐熱皮帶式
風葉: 36"六葉鋁板
抽風量: 16,000CMH
備註: 鋁合金鋼圈葉輪

LG42-5D 42吋直結五葉扇



外框: 鋁板
規格: 107.5 x 107.5 x 30 cm
馬力: 1HP
轉速: 500RPM
馬達傳動: 直結式
風葉: 36"鍍鋅板五葉
抽風量: 18,000CMH
安裝孔: 108 x 108 cm

LG42-5A 42吋鋁框五葉電扇



規格: 107.5 x 107.5x 30 cm
馬力: 1/2HP
轉速: 560RPM
馬達傳動: 耐熱皮帶式
風葉: 36"五葉鋁板
抽風量: 18,000CMH
安裝孔: 108.5 x 108.5cm
(另有LG42-6A 42吋鋁框六葉電扇)

SB42-6A 特好扇



規格: 100 x 100 x 34 cm
馬力: 1/2HP
轉速: 500RPM
馬達傳動: 耐熱皮帶式
風葉: 36"六葉不銹鋼
抽風量: 19,000CMH

正壓風扇

TF42-5A 42吋木框五葉電扇



規格: 110 x 110 x 30cm
馬力: 1/2HP
轉速: 560RPM
馬達傳動: 耐熱皮帶式
風葉: 36"五葉鋅板
抽風量: 18,000CMH

LB42-6A 42吋真好六葉扇



LB42-6B 新真好扇



新增側板集中風量

規格: 108.5 x 108.5 x 31 cm
馬力: 1/2HP
轉速: 600RPM
馬達傳動: 耐熱皮帶式
風葉: 36"鋅板風葉
抽風量: 16,000CMH
備註: 鋁合金鋼圈葉輪

LG54-6A 54吋鋅框六葉扇



規格: 137.5 x 137.5 x 45 cm
馬力: 1HP
轉速: 390RPM
馬達傳動: 耐熱皮帶式
風葉: 48"鋅板風葉
抽風量: 33,000CMH
安裝孔: 139x139cm

LF54-3DS 54吋FRP四方型SMC風葉扇

大風量型



材質: FRP
規格: 148 x 148 x 45 cm
馬力: 2HP
馬達傳動: 直結式
風葉: 48"三葉SMC
抽風量: 46,500CMH
安裝孔: 139x139cm

LF54-6D 54吋FRP四方型六葉風扇

靜音型



材質: FRP
規格: 148 x 148 x 45 cm
馬力: 1-1.5HP
馬達傳動: 直結式
風葉: 48"六葉鋅板(另可選購不銹鋼)
抽風量: 33,000~42,000CMH
安裝孔: 139x139cm

LF54-7D 54吋FRP四方型七葉風扇



材質: FRP
規格: 148 x 148 x 45 cm
馬力: 1HP-1.5HP
馬達傳動: 直結式
風葉: 48"七葉塑鋼
抽風量: 33,000~42,000CMH
安裝孔: 139x139cm

LG62-3D 62吋鋅框三葉扇



規格: 154 x 154 x 50 cm
馬力: 1.75HP
轉速: 500 RPM
馬達傳動: 直結式
風葉: 54"鋅三葉
抽風量: 51,500CMH
電扇安裝孔: 155x155 cm
備註: 另可加購PVC百葉窗

電扇腳架



42"電扇用電扇腳架
尺寸: 121 x 61.5 x 69.5 cm

腳架輪



42"電扇用腳架輪(含輪高)
A: 低 107.5x45x15cm
B: 中 113.5x53x42cm
C: 高 121x61.5x80cm
(另有54吋可選購)

WT40 電動噴霧器
(風扇加裝電動噴霧)



說明:

- 每台風扇都可加裝。
- 安裝於風扇前噴霧降溫、加濕用。
- 每組有4個噴嘴,可按需求,使用適當噴嘴。

LT50 遮光罩



規格: 147x147x20 cm
材質: 塑膠

遮光. 透氣. 美觀

電扇產品 有100多種尺寸規格→不同電扇用在不同場所(另有 鋁框百葉窗 全鋁百葉窗 及電動百葉窗 電動排煙窗 歡迎洽詢採購)

圖1	圖2	圖3	圖4	圖5	圖6	
名稱	54"(第七代)喇叭扇	54"直結喇叭扇	42"FRP喇叭扇	42"FRP溫控變速喇叭扇	60"FRP喇叭扇	54"鍍鋅板喇叭扇
型號	LR54-3A	LR54-3D	LR42-6A	LR42-3D	LR60-3A	LT54-3A
規格(cm)	146x146x80	146x146x80	114x114x80	114x114x80	162x162x92	146x146x102
馬力(HP)	1.5HP	2HP	1/2HP	3/4HP	2HP	1HP
轉速(RPM)	630	600/630	660	200~800	630	500
馬達傳動	自動調整式	直結傳動	耐熱皮帶	溫控變速	自動調整式	自動調整式
風葉片	48"鋁合金風葉	48"三葉鋁合金	36"鋁合金鋼圈風葉	36"不銹鋼	52"鋁合金	48"鍍鋅板(三葉)
抽風量	45,000CMH	46,500 CMH	20,000 CMH	5,000~18,000CMH	51,500CMH	42,000CMH
備註欄	含專利百葉窗組	含專利百葉窗組	含專利百葉窗組	含專利百葉窗組	含專利百葉窗組	含專利百葉窗組

圖7	圖8	圖9	圖10	圖11	圖12	
名稱	54"FRP三葉喇叭扇	54"FRP六葉喇叭扇	20"溫控變速百葉扇	24"內循環風扇	24"百葉扇	24"溫控變速百葉扇
型號	LR54-3N	LR54-6A	MF20-6A	MP24-6A	MF24-6A	MF24-6A
規格(cm)	146x146x80cm	146x146x80cm	76x76x15	86x86x15	86x86x15	86x86x15
馬力(HP)	1HP~2HP	1HP~2HP	1/2HP	1/2HP	1/2HP	1/2HP
轉速(RPM)	450~550	450~550	200~1,200	830	830	200~1,200
馬達傳動	皮帶式	皮帶式	溫控變速	直結傳動	直結傳動	直結傳動
風葉片	48"塑鋼纖維	48"六葉式大風葉	20"鋁合金	24"鋁合金	24"鋁合金	24"鋁合金
抽風量	40,000~46,500CMH	30,000~45,000 CMH	1,000~4,150CMH	7,000CMH	7,000CMH	1,000~7,000CMH
備註欄	含百葉窗組	含百葉窗組	含專利百葉窗組	安裝孔:78x78cm	含百葉窗組	含百葉窗組

圖13	圖14	圖15	圖16	圖17	圖18	
名稱	42"鋁框百葉扇	42"直結三葉扇	42"FRP(六葉)電扇	54"FRP(六葉)電扇	42"三葉變速扇	42"連桿百葉扇
型號	LGS42-6A	LF42-3D	LF42-6A	LF54-6A	LG42-3D	FS-42
規格(cm)	107.5x107.5x30	109x109x30	109x109x30	138x138x45	107.5x107.5x30	109x109x30
馬力(HP)	1/2HP	3/4HP	1/2HP	1HP	3/4HP	1HP
轉速(RPM)	600	800	560	390	200~800	500
馬達傳動	耐熱皮帶式	直結傳動	耐熱皮帶式	耐熱皮帶式	微調變速	直結傳動
風葉片	36"六葉鋁板	36"鋁三葉風葉	36"六葉鋁板	48"六葉鋁板	36"鋁板三葉	36"五葉鋁板
抽風量	18,000 CMH	16,000 CMH	18,000 CMH	33,000 CMH	2,000~16,000 CMH	18,000 CMH
備註欄	含專利百葉窗組	可選購調速器或溫控調速	鋁合金鋼圈風輪			安裝孔:110x110cm

圖19	圖20	圖21	圖23	圖23-1	
名稱	水車式增氧機	電動消防排煙窗	VF-A 風扇溫度控制箱	調速器	
規格	馬力: 1HP 額定轉數: 80~110RPM 絕緣阻抗: 100MΩ 電壓/電流: 380V/1.4A/三相 220V/2.8A/單.三相 比起傳統水車 (1)馬達扭力幾乎多出一倍 (2)省電效能更可能達到40~45%	功率: 750W 絕緣耐壓: 1500V 絕緣等級: E 外框尺寸: 92x92 108x108 138x138 *漏氣性2m³/hm² *防水性實 50kg/m² 以上 *耐風壓強160-360kg/m² 以上 *隔音性: 35dB以上	1. ON/OFF風扇控制箱 2. 多段溫控風扇控制箱 3-100台用 多種規格 多段控制	1~2台用 八段式溫控變速箱 多段智能溫度. 時間控制 客製化專屬通風排程	單相25A 圖24-1 調速器 三相1~100HP

客製化安裝實績

水簾牆加裝進氣百葉窗(更美觀)



整廠水簾牆+進氣窗



進氣百葉窗施工中(專業施工團隊)



整廠加裝隔熱(導熱)PE帆布



不銹鋼屋頂抽風機



遮雨罩



客製化屋頂抽風機



客製化排煙天窗



各種風扇產品安裝方式





忙碌的外銷 裝櫃情形 強大的外銷實績

領先亞洲 暢銷世界數十餘國,100多個據點為您服務...



九龍灣通風



電話:04-822-6655 傳真:04-823-2211
楊梅:03-475-6300 南部:0933-717073
E-mail:kolowa.com@msa.hinet.net
彰化縣永靖鄉福興村永福路二段88巷1號